



**STROBOSKOPSYSTEM  
SISTEMA ESTROBOSCÓPICO  
SYSTÉME XÉNON  
STROBE SYSTEM  
SISTEMA STROBOSCOPICHE  
SISTEMA ESTROBOSCÓPICO**

**MICROLIGHT™ 2**

**FEDERAL SIGNAL VAMA, S.A.**

Dr.Ferrán,7(08339)VILASSAR DE DALT - SPAIN

Tel: (34) 93.741.79.00

Telefax: (34) 93.753.03.62

WEB: [www.fedsig.vama.es](http://www.fedsig.vama.es)

# MICROLIGHT 2

- (D)** MONTAGE-UND FUNKTIONSBESCHREIBUNG
- (E)** INSTRUCCIONES DE INSTALACION Y FUNCIONAMIENTO
- (F)** INSTRUCTIONS POUR INSTALLATION ET FONCTIONNEMENT
- (GB)** INSTALLATION AND OPERATING INSTRUCTIONS
- (I)** ISTRUZIONI D' INSTALAZIONE E FUNZIONAMENTO
- (P)** ISTRUÇÕES DE INSTALAÇÃO E FUNCIONAMENTO

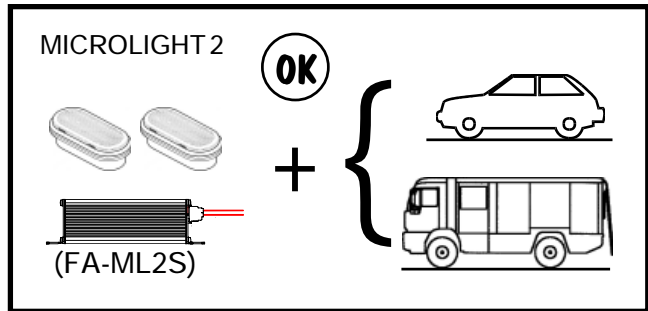
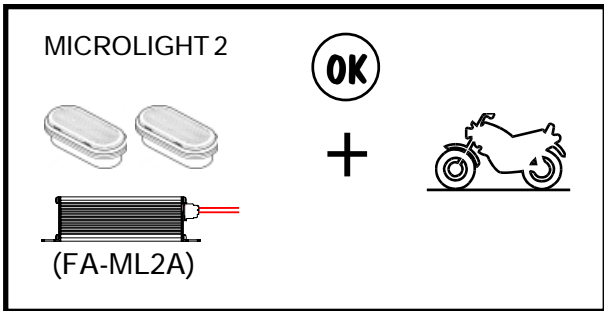

- |                         |                      |
|-------------------------|----------------------|
| <b>(D)</b> BESTANDTEILE | <b>(GB)</b> CONTENTS |
| <b>(E)</b> CONTENIDO    | <b>(I)</b> CONTENUTO |
| <b>(F)</b> CONTENU      | <b>(P)</b> CONTEÚDO  |

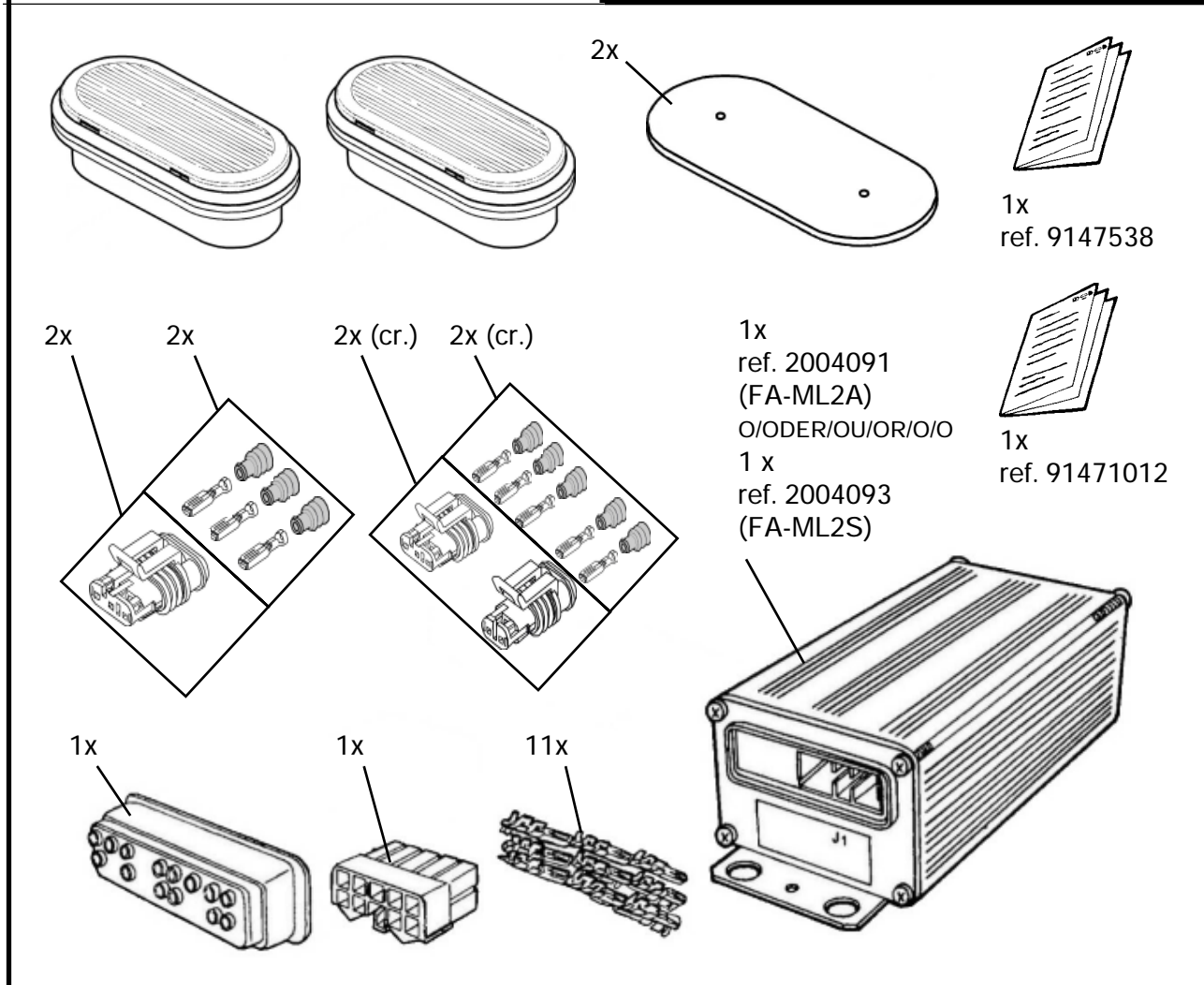
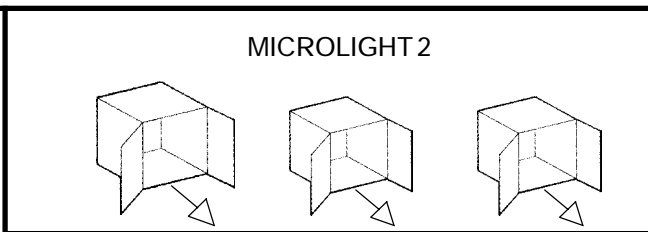

## **D SICHERHEITSHINWEISE FÜR INSTALLATEURE**

Menschliches Leben hängt von der sicheren Installation unserer Produkte ab. Deshalb ist es sehr wichtig, sämtliche Anweisungen zu diesem Produkt und zu den einzelnen Teilen aufmerksam zu lesen und zu befolgen. Im folgenden werden einige Sicherheitsvorschriften und andere wichtige Massnahmen beschrieben, die unbedingt beachtet werden müssen.

- Um die Einheit richtig einzubauen, ist es wichtig, die einzelnen Vorgänge und die elektrischen Systeme zu verstehen und den Installationsprozess der Sicherheitsanzeige genau zu kennen.
- Wenn Sie Löcher in die Fahrzeugstruktur bohren, versichern Sie sich, dass an keiner der beiden Oberflächenseiten etwas beschädigt werden kann. Die Flächen um die Löcher müssen vollkommen glatt sein. Um Kurzschlüsse zu verhindern, ist es empfehlenswert eine Unterlegscheibe aus Gummi an denjenigen Löchern anzubringen, durch die Kabel geführt werden.
- Ein Lichtsystem / tonanlage ist eine Hochspannungsvorrichtung. Damit sie perfekt funktioniert, muss ein separater Erdanschluss vorgesehen werden, und zwar am besten an der negativen Klemme der Batterie, aber mindestens an einem Metallteil oder anderem festen Teil der Karosserie, damit bei Benutzung der Einheit die Erdung sichergestellt ist.
- Bei den mit Stroboskoplichtern ausgestatteten Modellen besteht während und nach dem Betrieb Hochspannung. Versichern Sie sich, dass der Strom abgestellt ist, und warten Sie mindestens zehn Minuten bevor Sie die Abdeckung entfernen.
- Bringen Sie die Steuerung der Einheit so an, dass sich das FAHRZEUG und die STEUERUNG während der Fahrt immer sicher bedienen lassen.
- Sie sollten die Einheit regelmässig überprüfen, damit ihr einwandfreier Betrieb und ihr fester Sitz im Fahrzeug zu jeder Zeit sichergestellt sind.
- Bewahren Sie diese Anweisungen an einem sicheren Ort auf, und nehmen Sie sie wieder zur Hand, wenn Sie Wartungsarbeiten vornehmen oder die Lampe erneut einbauen.

Die Nichteinhaltung der Sicherheitsvorschriften kann Schäden an den Gegenständen und schwere Personenschäden hervorrufen und sogar Lebensgefahr für Sie oder andere darstellen.

## **E MENSAJE DE SEGURIDAD PARA EL INSTALADOR**

La vida de las personas depende de una instalación adecuada y segura de nuestros productos. Es importante que Vd. lea, comprenda y siga atentamente todas las instrucciones que se acompañan a este producto y sus productos complementarios. Además, a continuación le relacionamos una serie de instrucciones de seguridad y precauciones importantes que Vd. debería observar:

- Para instalar adecuadamente este equipo: Vd. debe tener un buen conocimiento de electricidad del automóvil, además de formación en la instalación y utilización de equipos de Seguridad.
- Cuando proceda a taladrar la estructura o chapa del vehículo, asegúrese de que ambos lados de la superficie se encuentran libres de cualquier elemento que pudiera resultar dañado. Limpie los agujeros realizados de cualquier resto de material que haya podido quedar. Para prevenir cortocircuitos, se aconseja usar pasacables aislantes en los agujeros por donde pase el cable.
- Luz / sonido es un dispositivo por el que circula una intensidad alta de corriente. Para que pueda funcionar adecuadamente, debe instalarse una conexión separada a masa. En el caso de que sea posible, aconsejamos conectarlo al terminal negativo de la batería. Como mínimo debería fijarse a un elemento metálico sólido o a una parte del chasis, que proporcionen un paso a masa efectivo cuando el equipo sea utilizado.
- Se producen voltajes altos dentro de los modelos equipados con luces estroboscópicas durante y después de su funcionamiento. Asegúrese de que la fuente de alimentación se encuentra desconectada y espere al menos DIEZ MINUTOS antes de desmontar la lente de la luz.
- Disponga los equipos de modo que el VEHÍCULO y los CONTROLES puedan ser manejados con seguridad bajo cualquier condición de conducción.
- Vd. debería revisar frecuentemente los equipos para asegurar que funcionan adecuadamente y que se encuentran convenientemente fijados al vehículo.
- Conserve estas instrucciones en un lugar seguro y remítase a ellas cuando efectúe operaciones de mantenimiento o reinstale el producto.

El no cumplimiento de estas normas de precaución puede dar como resultado daños a la propiedad, lesiones graves o muerte tanto para Vd. como para otras personas.

## **F MESSAGE AUX INSTALLATEURS CONCERNANT LA SÉCURITÉ**

La vie de personnes dépend de la prudente installation de nos produits. Il est indispensable de lire, de comprendre et de suivre toutes les instructions remises avec ce produit et les produits complémentaires inclus. Nous vous indiquons une liste supplémentaire, ci-dessous, de quelques instructions importantes concernant la sécurité ainsi que des précautions que vous devrez suivre:

- Pour installer correctement ce produit: vous devez être familiarisé avec les systèmes et les procédures électriques automobiles, et avoir des compétences en ce qui concerne l'installation et l'utilisation d'équipements munis de système de sécurité.
- Lorsque vous percez la structure du véhicule, assurez-vous que les deux surfaces sont vierges de toute chose pouvant être endommagée. Pour éviter les court-circuits électriques, baguez tous les trous percés qui seront utilisés pour faire passer les câbles.
- Tout système lumineux / sonore implique un fort courant électrique. Pour qu'il fonctionne correctement, il est nécessaire de créer une prise de terre supplémentaire. Si c'est possible, il devra être relié à la borne négative de la batterie. Il pourra, à la limite, être rattaché à un corps métallique solide ou à un élément du châssis qui fournira un passage à terre efficace aussi longtemps que ce produit devra être utilisé.
- On trouve de hauts voltages à l'intérieur des modèles au Xénon pendant et après l'opération. Assurez-vous que le courant est coupé et attendez au moins dix minutes avant d'ôter le dôme.
- Disposez les contrôles de systèmes lumineux de manière à ce que le VÉHICULE et les CONTRÔLES puissent être utilisés en toute sécurité dans toutes les conditions de conduite possibles.
- Vous devrez fréquemment vérifier l'équipement pour vous assurer qu'il fonctionne correctement et qu'il est proprement connecté au véhicule.
- Gardez ces instructions dans un endroit sûr et n'hésitez pas à vous y reporter lors de l'entretien et/ou de la réinstallation du produit.

Le non respect de ces précautions et instructions peut entraîner l'endommagement de la propriété et de graves blessures, ou même la mort, pour vous ou d'autres personnes.

## **GB SAFETY MESSAGE TO INSTALLERS**

People's lives depend on your safe installation of our products. It is important to read, understand and follow all instructions shipped with this product and the related add-on products. In addition, listed below are some other important safety instructions and precautions you should follow:

- To properly install this product: you must have a good understanding of automotive electrical procedures and systems, along with proficiency in the installation and use of safety warning equipment.
  - When drilling into a vehicle structure, be sure that both sides of the surface are clear of anything that could be damaged. Remove all burrs from drilled holes. To prevent electrical shorts, grommet all drilled holes through which wiring passes.
  - A light / sound system is a high current device. In order for it to function properly, a separate ground connection must be made. If practical, it should be connected to the negative battery terminal. At a minimum, it may be attached to a solid metal body or chassis part that will provide an effective ground path as long as the equipment is to be used.
  - High voltages are present inside the strobe light equipped models during and after operation. Ensure that power is disconnected and wait at least ten minutes before removing the dome.
  - Locate the equipment so the VEHICLE and CONTROLS can be operated safely under all driving conditions.
  - You should frequently inspect the equipment to ensure that it is operating properly and that it is securely attached to the vehicle.
  - File these instructions in a safe place and refer to them when maintaining and reinstalling the product.
- Failure to follow all safety precautions and instructions may result in property damage, serious injury, or death to you or to others.

## **I INFORMAZIONI DI SICUREZZA PER L'INSTALLATORE**

La vita delle persone dipende da una corretta installazione dei nostri prodotti. È importante leggere, capire ed eseguire attentamente le istruzioni che accompagnano questo prodotto ed i suoi elementi complementari. Vi elenchiamo alcune importanti istruzioni di sicurezza e precauzioni da seguire:

- Per installare correttamente questi prodotti, è necessario avere una buona conoscenza della parte elettrica dell'automobile ed avere padronanza dell'installazione e dell'uso di apparecchiature di sicurezza.
  - Quando si procede alla foratura della struttura del veicolo, assicurarsi che sui due lati della superficie non ci sia nulla che possa essere danneggiato. Eliminare qualsiasi residuo di materiale dai fori realizzati. Per evitare cortocircuiti, si consiglia di applicare del materiale isolante nei fori dove devono passare i cavi.
  - I sistemi luminosi / sonori sono apparecchiature in cui circola corrente ad alta tensione. Affinchè funzionino correttamente, si deve installare una connessione a massa separata. Nel caso sia possibile, consigliamo di collegarla al terminale negativo della batteria. Come minimo dovrebbe essere fissato ad un elemento metallico fisso oppure al telaio del veicolo al fine di realizzare una efficace massa quando si usano i sistemi luminosi / sonori.
  - All'interno dei modelli equipaggiati con luci stroboscopiche è presente una elevata tensione elettrica durante e dopo il funzionamento. Assicurarsi che l'alimentatore sia staccato ed attendere almeno 10 minuti prima di smontare la cupola della luce.
  - Porre i comandi delle luci ausiliarie o della sirena in modo tale che sia il veicolo che i comandi possano essere utilizzati in maniera sicura in qualsiasi situazione di guida.
  - Si dovrebbero verificare spesso i sistemi ( luci, sirena ) per assicurarsi che funzionino adeguatamente e che siano fissati in modo sicuro al veicolo.
  - Vi preghiamo di conservare queste istruzioni in un luogo sicuro e di consultarle quando si effettua la manutenzione oppure quando si reinstalla il prodotto.
- Nel caso non venissero seguite queste istruzioni, si possono provocare danni alla proprietà, lesioni gravi o morte propria o degli altri.

## **P MENSAGEM DE SEGURANÇA PARA O INSTALADOR**

A vida das pessoas depende de uma instalação adequada e segura dos nossos produtos. É importante que o utilizador leia, compreenda e siga atentamente todas as instruções que acompanham este produto e todos os produtos complementares. A seguir damos uma lista suplementar de algumas instruções de segurança e precauções importantes que devem ser observadas:

- Para instalar correctamente este equipamento: deve o instalador ter um bom conhecimento de electricidade automóvel, além de formação na instalação e utilização de equipamento de segurança.
- Quando estiver a brocar a estrutura ou a chapa da viatura, confirme que ambos os lados da superfície se encontram livres de qualquer elemento que possa ficar danificado. Limpe os furos feitos de qualquer resto de material que tenha ficado. Para evitar curtos-circuitos, aconselha-se o uso de passa-fios e solantes nos furos por onde vier a passar o cabo.
- A luz / som é um dispositivo no qual circula uma alta intensidade de corrente. Para que possa funcionar correctamente, deve instalarse uma ligação própria à massa. Caso seja possível, aconselhamos que seja ligado o terminal negativo à bateria. Como mínimo deve ser fixado a um elemento metálico sólido ou a uma parte do chassis, que proporciona uma passagem efectiva à masa enquanto o equipamento for utilizado.
- Produzem-se altas voltagens dentro dos modelos equipados com luzes estroboscópicas durante e depois do seu funcionamento. Assegure-se que a fonte de alimentação se encontra desligada e espere no mínimo DEZ MINUTOS antes de desmontar o vidro do farol.
- Disponha os equipamentos de modo que o VEÍCULO e os CONTROLES possam ser manobrados com segurança em qualquer condição de condução.
- Deverá passar em revista com frequência os equipamentos para confirmar que funcionam correctamente e que se encontram devidamente fixados ao veículo.
- Conserve estas instruções em lugar seguro e recorra a elas quando fizer operações de manutenção ou de re-instalação do equipamento.

O não cumprimento destas normas de precaução pode provocar danos na propriedade, lesões graves ou morte tanto para o instalador/operador como para outras pessoas.

- (D) SPEZIFIKATION      (F) CARACTERISTIQUES      (I) SPECIFICAZIONI  
 (E) ESPECIFICACIONES      (GB) SPECIFICATIONS      (P) ESPECIFICAÇÕES

**FA-ML2A / FA-ML2S**

**MICROLIGHT**

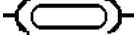
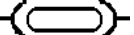
<b>V:</b> 12 Vcc / 24 Vcc	<b>flashes / min.:</b> 120 + 120 flashes	<b>W(cr.):</b> 4 W
<b>W:</b> 26 W	0,67 Kg	0,09 Kg
<b>E:</b> 4.9 J + 1.6 J	<b>fus.:</b> 5 A 	<b>fus(cr.):</b> 2 A 

- (D) ELEKTRISCHER ANSCHLUSS      (GB) WIRING DIAGRAM  
 (E) CONEXIONADO ELECTRICO      (I) COLLEGAMENTO ELECTRICO  
 (F) CONNEXION ÉLECTRIQUE      (P) ESQUEMA ELÉTRICO

- (D) DRAUFSICHT DER ANSCHLUSSSCHUTZHÜLLE  
 (E) VISTA FRONTAL DE LA FUNDA CONECTOR  
 (F) BOITE DE CONNECTEURS VUE DE FACE  
 (GB) FRONT VIEW OF THE CONNECTOR COVER  
 (I) VISTA FRONTALE DELLA GUAINA DEL CONNETTORE  
 (P) VISTA FRONTAL DA TAMPA DE LIGAÇÕES

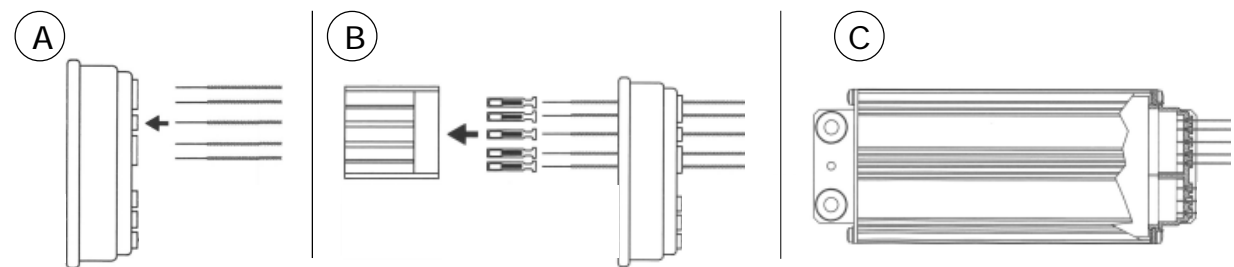
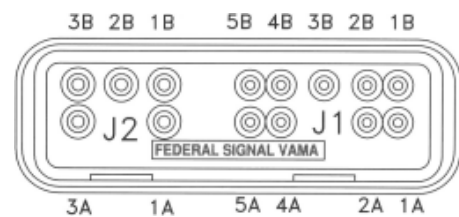

- (D) HERAUSNAHME EINHEIT STECKERHÜLLE  
 (E) EXTRACCION CONJUNTO FUNDA CONECTOR  
 (F) EXTRACTION BOITE CONNECTEURS  
 (GB) REMOVAL OF CONNECTOR COVER  
 (I) ESTRAZIONE DELL' INSIEME DELLA GUAINA DEL CONNETTORE  
 (P) RETIRAR A CAIXA DE LIGAÇÕES

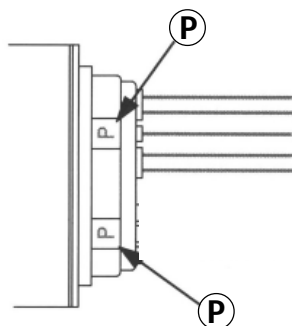

- (D) ANSCHLUSSEITE  
 (E) VISTA INFERIOR  
 (F) VUE DE DESSOUS  
 (GB) LOWER VIEW  
 (I) VISTA INFERIORE  
 (P) VISTA INFERIOR

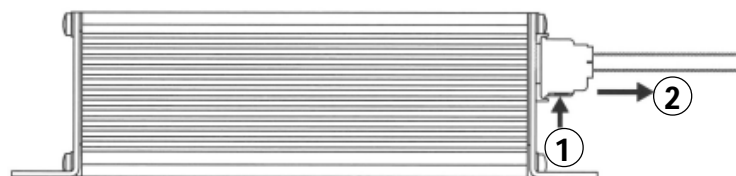

- (1) (D) "P" DRÜCKEN      (D) "P" DRÜCKEN UND GLEICHZEITIG HERAUSNEHMEN  
 (E) PRESIONAR "P"      (E) EXTRAER PRESIONANDO "P"  
 (F) APPUYER SUR "P"      (F) EXTRAIRE EN APPUYANT SUR "P"  
 (GB) PRESS "P"      (GB) PRESS "P", PULLING OFF THE RUBBER COVER  
 (I) PREMERE "P"      (I) ESTRARRE PREMENDO "P"  
 (P) APERTAR "P"      (P) PUXAR APERTANDO "P"

- (D)** SET "BEFESTIGUNGSSYSTEM DÄMPFER" BEST.-Nr. 8232445. (NICHT GELIEFERT)
- (E)** KIT " SISTEMA DE FIJACION AMORTIGUADOR ". REF: 8232445. (NO SUMINISTRADO).
- (F)** KIT " SYSTÈME DE FIXATION AMORTISSEUR ". REF: 8232445. (NON FOURNI).
- (GB)** "ASSEMBLY OF THE SHOCK-ABSORBER "KIT . REF: 8232445. (NOT SUPPLIED).
- (I)** KIT " SISTEMA DI FISSAGGIO AMMORTIZZATORE ". REF:8232445. (NON FORNITO).
- (P)** KIT " SISTEMA AMORTECEDOR DE FIXAÇÃO ". REF:8232445. (NÃO FORNECIDO)

<b>(D)</b> OPTION A	<b>(GB)</b> OPTION A
<b>(E)</b> OPCION A	<b>(I)</b> OPZIONE A
<b>(F)</b> OPTION A	<b>(P)</b> OPÇÃO A

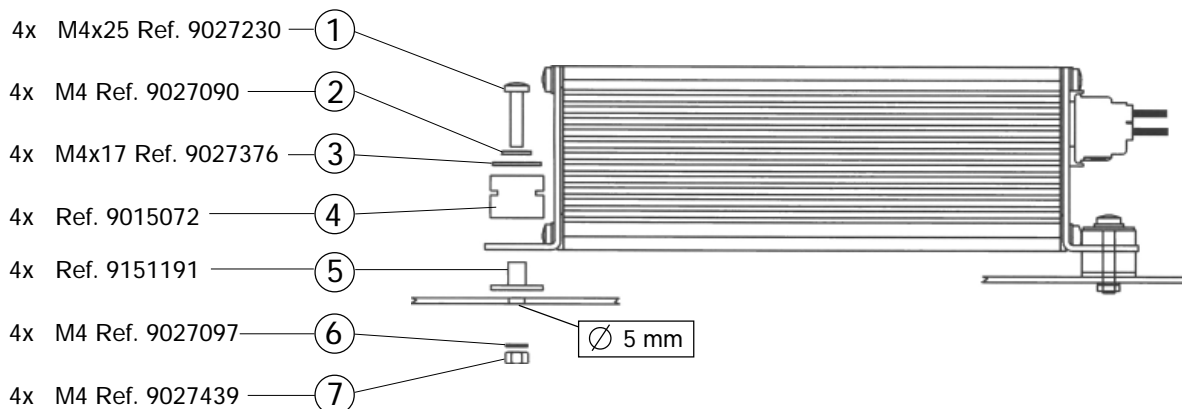

<b>(D)</b> OPTION B	<b>(GB)</b> OPTION B
<b>(E)</b> OPCION B	<b>(I)</b> OPZIONE B
<b>(F)</b> OPTION B	<b>(P)</b> OPÇÃO A

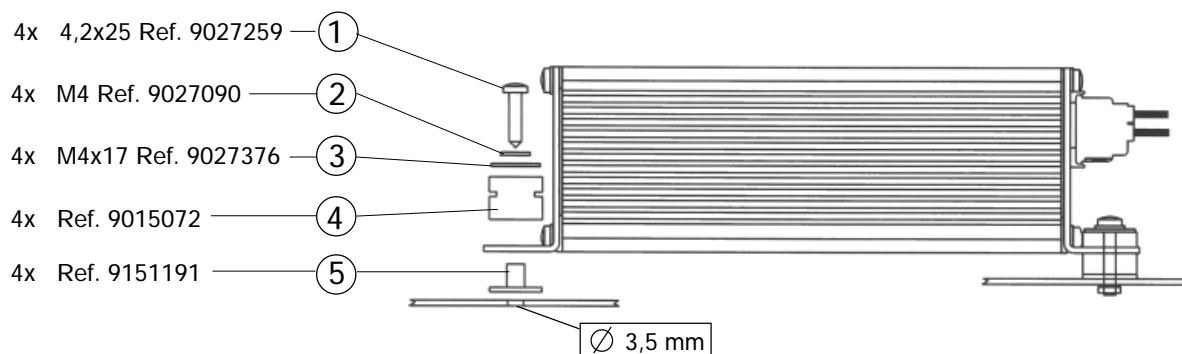

- (D)** FÜR DIE INSTALLATION BENÖTIGTES MATERIAL. (NICHT GELIEFERT)
- (E)** MATERIAL NECESARIO PARA LA INSTALACIÓN. (NO SUMINISTRADO)
- (F)** MATERIEL NÉCESSAIRE POUR L'INSTALLATION. (NON FOURNI)
- (GB)** NECESSARY MATERIAL FOR THE INSTALLATION. (NOT SUPPLIED)
- (I)** MATERIALE NECESSARIO PER L'INSTALLAZIONE. (NON FORNITO)
- (P)** MATERIAL NECESSÁRIO PARA A INSTALAÇÃO. (NÃO FORNECIDO)

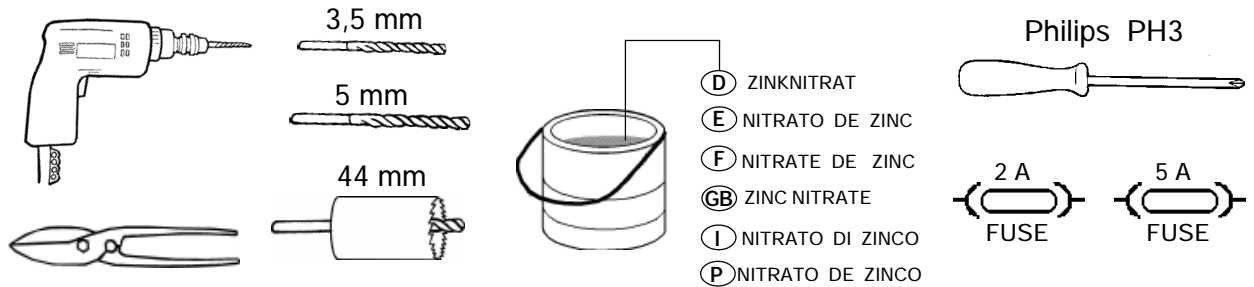

- (D)** INSTALLATION MICROLIGHT
- (E)** INSTALACIÓN MICROLIGHT
- (F)** INSTALLATION MICROLIGHT

- (GB)** MICROLIGHT INSTALLATION
- (I)** INSTALLAZIONE MICROLIGHT
- (P)** INSTALAÇÃO MICROLIGHT

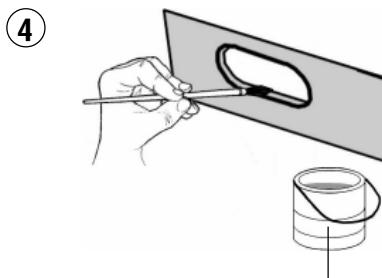
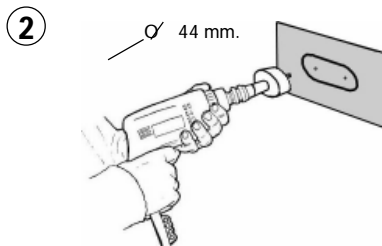
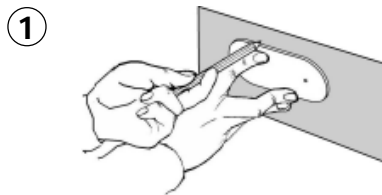

- (D)** ZINKNITRAT      **(GB)** ZINC NITRATE  
**(E)** NITRATO DE ZINC      **(I)** NITRATO DI ZINCO  
**(F)** NITRATE DE ZINC      **(P)** NITRATO DE ZINCO

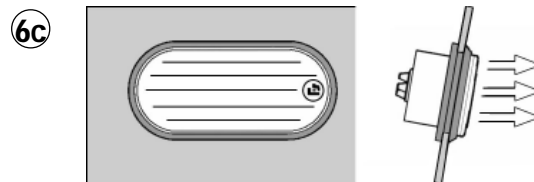
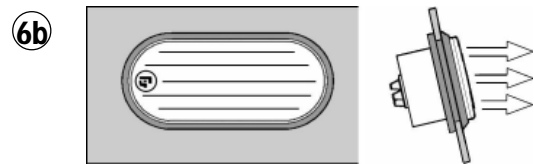
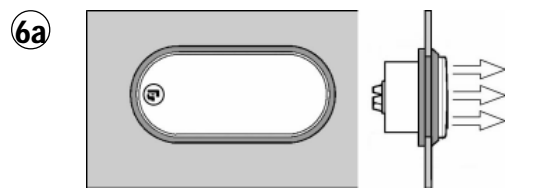
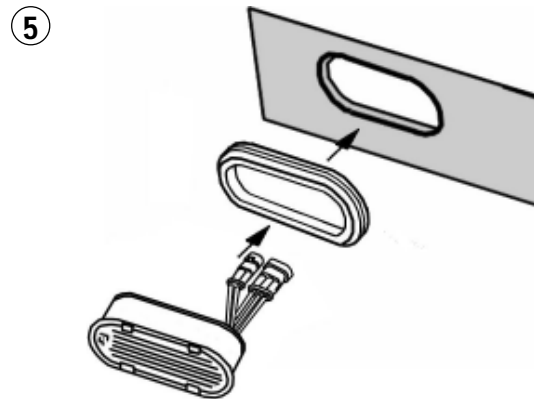

**D ANSCHLUSSPLAN**

**F SCHEMA DE CONNEXION**

**I SCHEMA DI CONNESSIONE**

**E ESQUEMA DE CONEXIONADO**

**GB WIRING DIAGRAM**

**P ESQUEMA DE LIGAÇÕES**

**D** Kabelsatz, schalter und sicherung sind NICHT eingeschlossen, es werden schalter SW-521 oder ähnliche empfohlen.  
 FA-ML2A - Die Licht "1L" funktioniert ABWECHSELND zum Licht "1R". Mit einer Frequenz von 120+120 ("1L"+"1R") doppelter Blitze pro Minute.  
 FA-ML2S - Die Licht "1L" funktioniert GLEICHZEITIG zum Licht "1R". Mit einer Frequenz von 120+120 ("1L"+"1R") doppelter Blitze pro Minute.

**E** Cableado, interruptores y fusible NO incluidos. Se recomienda usar el interruptor SW-521 o similares.  
 FA-ML2A - La luz "1L" funciona ALTERNADA con la luz "1R" a una frecuencia de 120+120 ("1L"+"1R") dobles destellos por minuto.  
 FA-ML2S - La luz "1L" funciona SIMULTANEA con la luz "1R" a una frecuencia de 120+120 ("1L"+"1R") dobles destellos por minuto.

**F** Cablage, interrupteurs et le fusible NE son pas inclus. On recommande l'emploi de l'interrupteur SW-521 ou similaire.  
 FA-ML2A - Le feu "1L" fonctionne ALTERNE avec le feu "1R" a une fréquence de 120+120 ("1L"+"1R") double eclats par minute.  
 FA-ML2S - Le feu "1L" fonctionne SIMULTANE avec le feu "1R" a une fréquence de 120+120 ("1L"+"1R") double eclats par minute.

**GB** Wiring, switches and fuse NOT included. It is recommended to use SW-521 switch or similar.  
 FA-ML2A - "1L" lights works ALTERNATED with "1R" light at a frequency rate of 120+120 ("1L"+"1R") double flashes per minute.  
 FA-ML2S - "1L" lights works SIMULTANEOUS with "1R" light at a frequency rate of 120+120 ("1L"+"1R") double flashes per minute.

**I** Cavi, interruttori e fusibile NON compresi. Si consiglia di usare interruttori SW-521 o similare.  
 FA-ML2A - La luce "1L" funziona ALTERNATA con la luce "1R" ad una frequenza di 120+120 ("1L"+"1R") doppi flash al minute.  
 FA-ML2S - La luce "1L" funziona SIMULTANEA con la luce "1R" ad una frequenza di 120+120 ("1L"+"1R") doppi flash al minute.

**P** Os interruptores e os fusíveis não são fornecidos. Recomenda-se o uso de interruptores SW-521 ou semelhantes.  
 FA-ML2A - A luz "1L" funciona ALTERNADA com a luz "1R" com uma frequência de 120+120 ("1L"+"1R") disparos duplos por minuto.  
 FA-ML2S - A luz "1L" funciona EM SIMULTÂNEO com a luz "1R" com uma frequência de 120+120 ("1L"+"1R") disparos duplos por minuto.

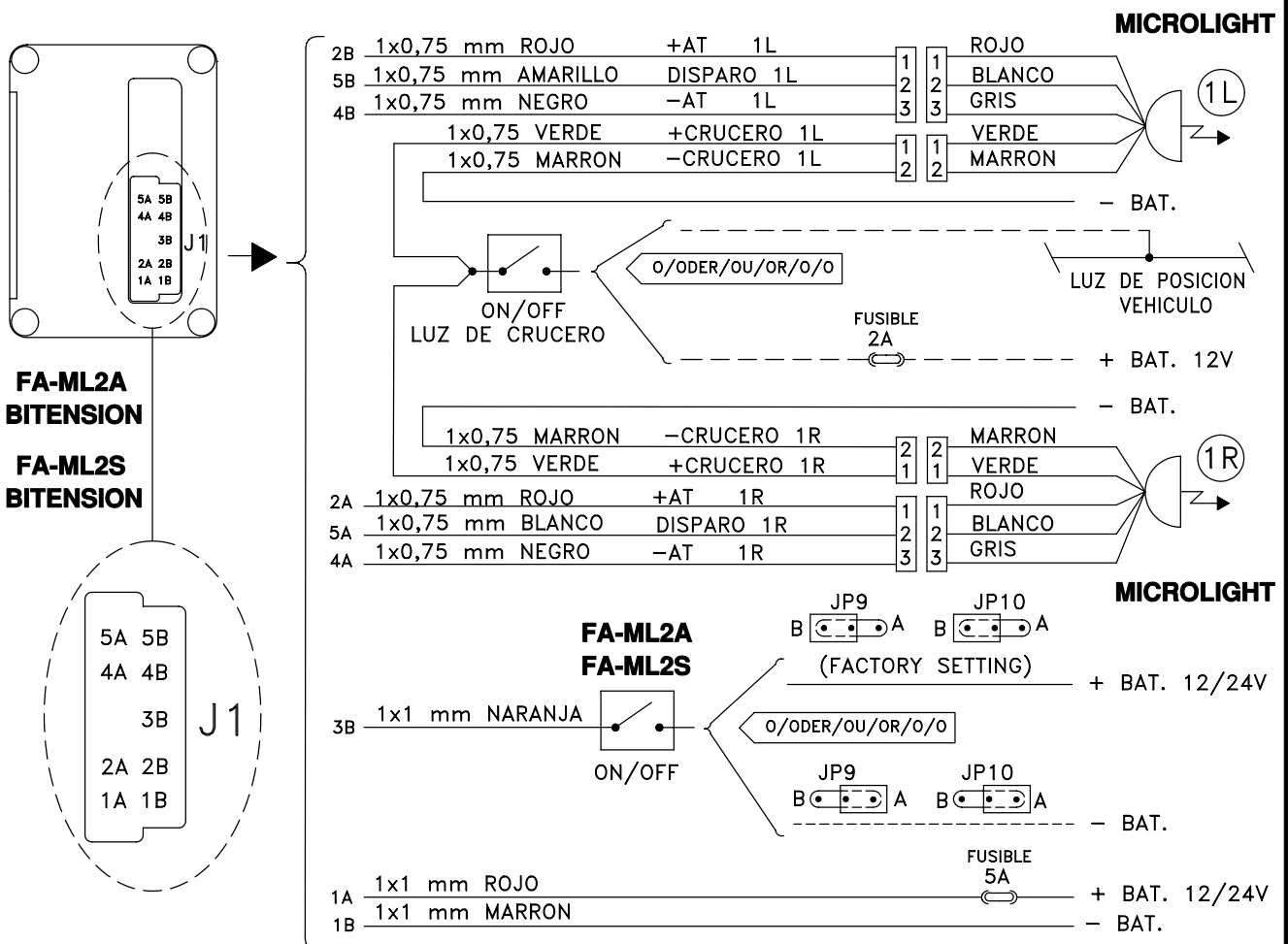

	D	F	GB	I	P
AMARILLO	GELB	JAUNE	YELLOW	GIALLO	AMARELO
BLANCO	WEISS	BLANC	WHITE	BIANCO	BRANCO
DISPARO	AUSLÖSUNG	DECLANCHEMENT	TRIGGER	FLASH	DISPARO
FUSIBLE	SICHERUNG	FUSIBLE	FUSE	FUSIBILE	FUSIVEL
GRIS	GRAU	GRIS	GREY	GRIGIO	CINZENTO
LUZ DE CRUCERO	KREUZLICHT	FUE DE POSITION	CRUISE LIGHT	LUCE CROICERA	LUZ DE CRUZEIRO
LUZ DE POSICION VEHICULO	FARHZEUG POSITIONLICHT	FUE DE POSITION VÉHICULE	VEHICLE POSITION LIGHT	LUCE POSIZIONE VEICOLO	LUZ DE PRESENÇA DO VEHICULO
MARRON	BRAUN	MARRON	BROWN	MARRONE	CASTANHO
NARANJA	ORANGE	ORANGE	ORANGE	LARANJA	LARANJA
NEGRO	SCHWARZ	NOIR	BLACK	NERO	PRETO
ROJO	ROT	ROUGE	RED	ROSSO	VERMELHO
VERDE	GRÜN	VERT	GREEN	VERDE	VERDE



**(D)** BENUTZUNG DES GENERATORS

**(GB)** OPERATION OF THE POWER SUPPLY

**(E)** USO DE LA FUENTE DE ALIMENTACIÓN

**(I)** USO DELLA FONTE DI ALIMENTAZIONE

**(F)** UTILISATION DE LA CENTRALE

**(P)** USO DA FONTE DA ALIMENTAÇÃO

FA-ML2A

MICROLIGHTS

**(D)** KREUZLICHT

**(GB)** CRUISE LIGHT

**(E)** LUZ DE CRUCERO

**(I)** LUCE CROCIERA

**(F)** FEU DE POSITION

**(P)** LUZ DE CRUZEIRO

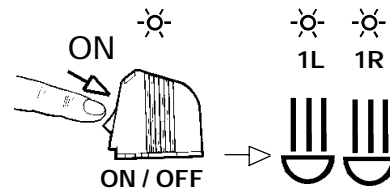
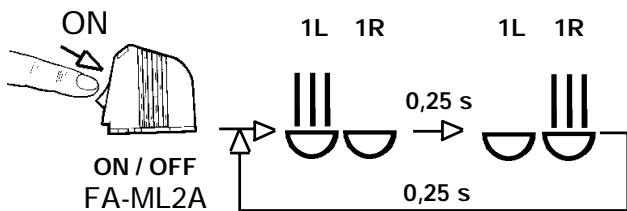

FA-ML2S

MICROLIGHTS

**(D)** KREUZLICHT

**(GB)** CRUISE LIGHT

**(E)** LUZ DE CRUCERO

**(I)** LUCE CROCIERA

**(F)** FEU DE POSITION

**(P)** LUZ DE CRUZEIRO

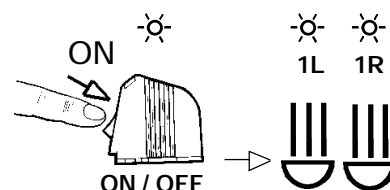
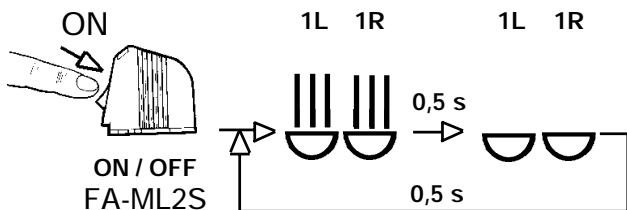

**(D)** SICHERUNG IN DER FA-ML2A / FA-ML2S

**(E)** SITUACION FUSIBLE INTERIORES CIRCUITO FA-ML2A / FA-ML2S

**(F)** SITUATION FUSIBLE INTÉRIEURS CIRCUIT FA-ML2A / FA-ML2S

**(GB)** SITUATION OF INNER FUSE INTO THE FA-ML2A / FA-ML2S CIRCUIT

**(I)** SITUAZIONE FUSIBILE INTERNI CIRCUITO FA-ML2A / FA-ML2S

**(P)** POSIÇÃO DOS FUSÍVEIS NO CIRCUITO INTERNO DA FA-ML2A / FA-ML2S

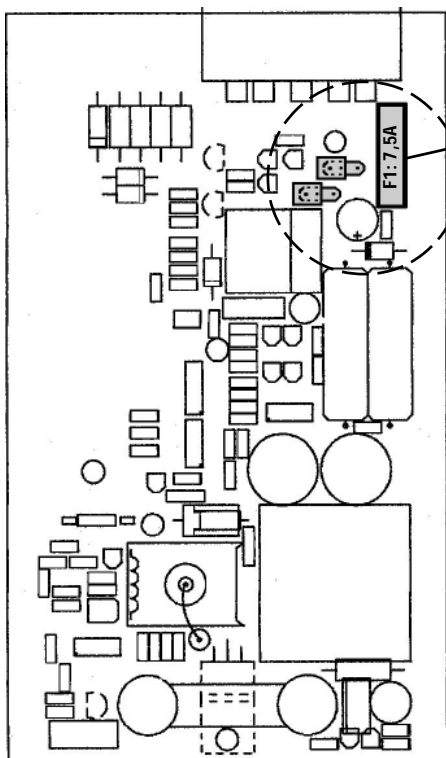

- (D)** F1: SCHUTZSICHERUNG STROMVERSORGUNG
- (E)** F1: FUSIBLE PROTECCION ALIMENTACION
- (F)** F1: FUSIBLE PROTECTION ALIMENTATION
- (GB)** F1: POWER PROTECTION FUSE
- (I)** F1: FUSIBILE PROTEZIONE ALIMENTAZIONE
- (P)** F1: FUSÍVEL DE PROTECÇÃO DA ALIMENTAÇÃO

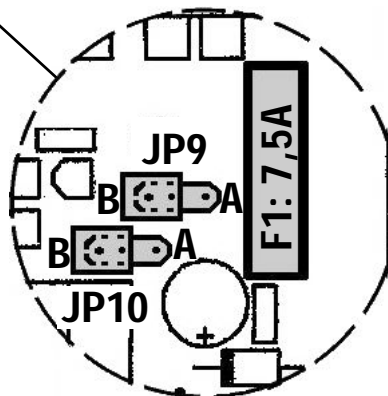

**D** ERSATZTEILE

**F** PIÈCES DE RECHANGE

**I** RICAMBI

**E** RECAMBIOS

**GB** SPARE PARTS

**P** PEÇAS DE SUBSTITUIÇÃO

☼	A	B	C	R	L
Kreuzlicht	Gelb	Blau	Transparent	Rot	Blaues Licht
Luz de crucero	Ambar	Azul	Cristal	Rojo	Luz azul
Feu de position	Ambre	Bleu	Transparent	Rouge	Lumière bleue
Cruise light	Amber	Blue	Clear	Red	Blue light
Luce crociera	Ambra	Azzurro	Cristallo	Rosso	Luce azzurro
Luz de cruzeiro	Ambar	Azul	Transparente	Vermelho	Luz azul

2 x ref.	☼	A	B	C	R	L
2005297	X	X	X			
2005298	X		X			
2005299	X					X
2005300	X				X	
2005313	X			X		
2005316		X	X			
2005317		X		X		
2005318		X			X	
2005319		X				X
2005320	X		X	X		
2005329	X					X

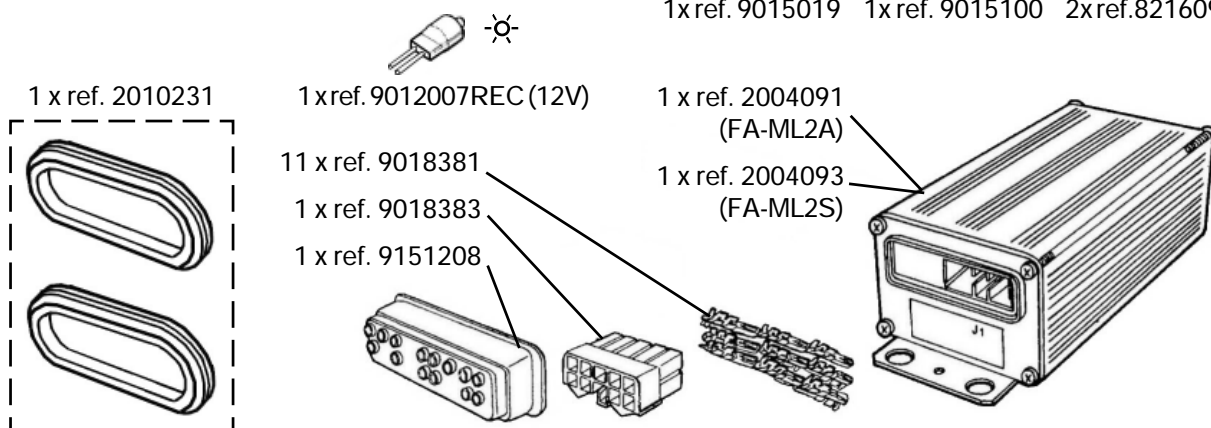
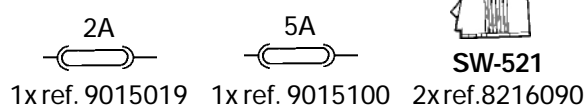
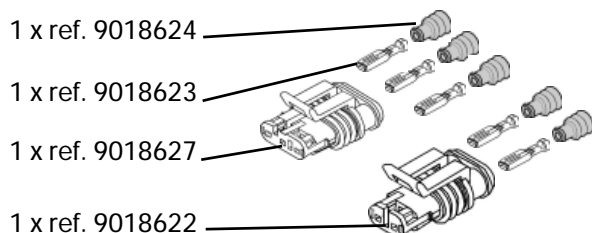

**D** VORSICHTSHINWEIS

**F** REMARQUE

**I** AVVERTENZE

**E** ADVERTENCIA

**GB** WARNING

**P** ADVERTÊNCIA

- D** Die Stroboskopsysteme MICROLIGHT verfügen über einen Schaltkreis, der als Verbindung zwischen den Netzteilen FA-ML2A / FA-ML2S und den Stroboskopleuchten MICROLIGHT dient. Die Netzteilen FA-ML2A / FA-ML2S und die Stroboskopleuchten MICROLIGHT dürfen nicht mit anderen Anlagenarten oder Stroboskopbauteilen kombiniert werden.
- E** Los sistemas estroboscópicos MICROLIGHT incluyen una circuitería que hace de unión entre las fuentes de alimentación FA-ML2A / FA-ML2S y las luces estroboscópicas MICROLIGHT. Las fuentes de alimentación FA-ML2A / FA-ML2S y las luces estroboscópicas MICROLIGHT no se deben combinar con otro tipo de sistemas o componentes estroboscópicos.
- F** MICROLIGHT strobe systems include special circuitry that matches FA-ML2A / FA-ML2S power supplies with MICROLIGHT strobe lights. FA-ML2A / FA-ML2S power supplies and MICROLIGHT strobe lights must not be combined with other types of strobe systems or components.
- GB** Le système aux xénon MICROLIGHT consiste en un système électronique spécial qui rend l'ensemble Générateur FA-ML2A / FA-ML2S Feux à éclats MICROLIGHT indissociable. Générateur FA-ML2A / FA-ML2S ou feux à éclats MICROLIGHT ne doivent pas être combinés individuellement avec d'autres composants de systèmes au xénon.
- I** I sistemi stroboscopici MICROLIGHT includono un circuito che unisce gli alimentatori FA-ML2A / FA-ML2S e le luci stroboscopiche MICROLIGHT. Gli alimentatori FA-ML2A / FA-ML2S e le luci stroboscopiche MICROLIGHT non devono essere combinate con altri tipi di sistemi o componenti stroboscopici.
- P** Os sistemas estroboscópicos MICROLIGHT incluem um circuito que faz a ligação entre as fontes de alimentação FA-ML2A / FA-ML2S e as luzes estroboscópicas MICROLIGHT. As fontes de alimentação FA-ML2A / FA-ML2S e as luzes estroboscópicas MICROLIGHT não de devem combinar com outro tipo de sistemas ou componentes estroboscópicos.